

KALORIK



Wet & Dry Rechargeable

Vacuum Cleaner

Aspirador recargable

polvos-líquidos

Aspirateur Rechargeable

Eau et Poussière

USK KS 1
120V~(6 V d.c.)

EN OPERATING INSTRUCTIONS

IMPORTANT SAFEGUARDS

When using your appliance, basic safety precautions should always be followed, including the following:

READ ALL INSTRUCTIONS

WARNING: To reduce the risk of fire, electric shock or injury:

1. Do not use outdoors and do not charge the unit outdoors.
2. Do not allow to be used as a toy. Close attention is necessary when used by or near children.
3. Use only as described in this manual. Use only manufacturer's recommended attachments.
4. Do not use with damaged cord or plug. If appliance is not working as it should, has been dropped, damaged, left outdoors, or dropped into water, return it to a service center.
5. Do not abuse the cord. Never carry the charger or base by the cord or yank to disconnect from an outlet; instead grasp the charger and pull to disconnect.
6. Keep cord away from heated surfaces. Do not pull cord around sharp edges or corners. Do not close door on the charger cord.
7. Do not handle plug or appliance with wet hands.
8. This product includes a rechargeable nickel cadmium battery. Do not incinerate the battery or expose to high temperatures, as it may explode.
9. Unplug the charger from the outlet before any routine cleaning or maintenance.
10. Do not put any object into openings. Do not use with any opening blocked; keep free of dust, lint, hair, and anything that may reduce airflow.
11. Keep hair, loose clothing, fingers, and all parts of body away from openings and moving parts.

12. Do not use without filters or dust container in place.
13. Turn off all controls before unplugging.
14. Use extra care when cleaning on stairs.
15. Do not pick up anything that is burning or smoking, such as cigarettes, matches, or hot ashes.
16. Do not use to pick up flammable or combustible liquids such as gasoline or use in areas where they may be present.
17. Leaks from battery cells can occur under extreme conditions. If the liquid gets on the skin, wash quickly with soap and water or neutralize with a mild acid such as lemon juice or vinegar. If the liquid gets into the eyes, flush them immediately with clean water for a minimum of 10 minutes. Seek medical attention.
18. Use only the charger supplied by the manufacturer to recharge.
19. Your vacuum cleaner can vacuum small amounts of liquid or humid particles but never vacuum inflammable products.
20. Always use the squeegee when you vacuum liquids or wet particles.
21. When you decide to throw out your appliance, first remove the battery in order to protect the environment. To do so, take the appliance off the bracket, and slide the plate situated at the back of the appliance to open the battery compartment. Then remove the battery, cut the cables and dispose of the battery in an environment-friendly way by putting it in a place specially conceived for this purpose. Do not throw it in a regular dustbin. For more details, see paragraph "BATTERY DISPOSAL" further in this manual.
22. To remove the battery, the appliance must absolutely be disconnected from the power supply.

SAVE THESE INSTRUCTIONS

POLARIZED PLUG INSTRUCTIONS

The charger of this appliance has a polarized plug (one blade is wider than the other). To reduce the risk of electric shock, this plug will fit into the polarized outlet only one way. If the plug does not properly fit into the outlet at first, reverse it. If it still does not fit, contact a competent qualified electrician. **Do not attempt to modify the plug in any way.**

PARTS

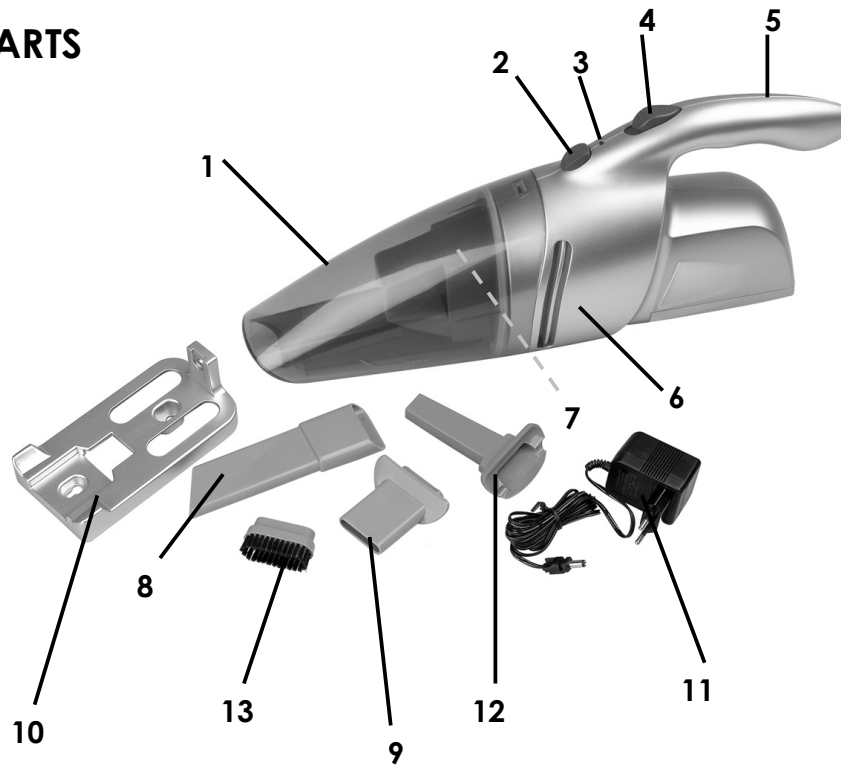

1. Dust collector
2. Release button
3. Pilot light
4. ON/OFF switch
5. Handle
6. Motor unit
7. Motor protection filter

8. Large crevice tool
9. Small crevice tool
10. Wall-mounting bracket
11. Charger
12. Squeegee
13. Brush

FIXING THE WALL-MOUNTING BRACKET (see picture A)

- Select a point in the vicinity of a wall socket, indoors and not subject to damp.
- Put the bracket against the wall considering that the appliance should be placed with the handle facing upwards.
- Take a pencil and mark a dot in each hole situated at the back of the bracket
- Take the bracket off the wall and drill a hole on each dot you just marked.
- Put a plug in the holes and tighten the screws in the holes, letting them more or less 4 millimeters out of the wall.
- Fix the bracket by putting the screws into the widest part of the holes situated at the back of the bracket and slide the bracket downwards.

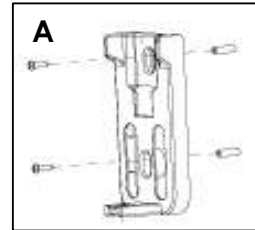

CHARGING THE VACUUM CLEANER

Before using your vacuum cleaner for the first time, charge the battery during approximately 16 hours. A fully charged battery will give approximately 10 to 12 minutes vacuum cleaning.

The charger should only be connected to a 120V, 60Hz power supply.

Important: The charger and its cord cannot be repaired. Should they be damaged, they must be thrown out. Contact the customer service to replace them.

Put the "jack" plug of the charger in the opening foreseen underneath the wall-mounting bracket and rotate it until it is firmly attached to the bracket (see picture B).

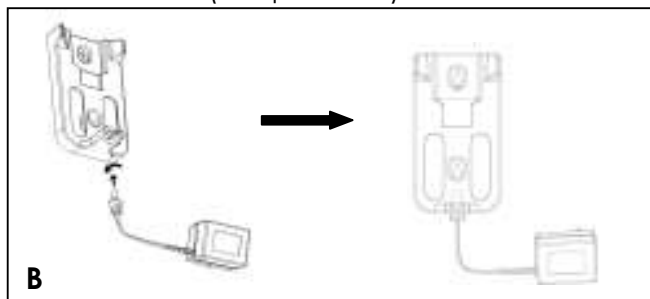

Insert the vacuum cleaner on the bracket with its handle facing down (a hook at the back of the appliance allows you to attach it easily to the bracket) (see picture C). Make sure the "jack" plug enters the appliance in the opening foreseen in the back of the appliance. Insert the plug of the charger into a 120V wall socket. The charging indicator will come on, indicating that the vacuum cleaner is positioned correctly on the bracket and that the charging process will start. The charging indicator will stay illuminated even if the battery is fully charged. You can leave your appliance on the bracket for a long time without any risk of deterioration.

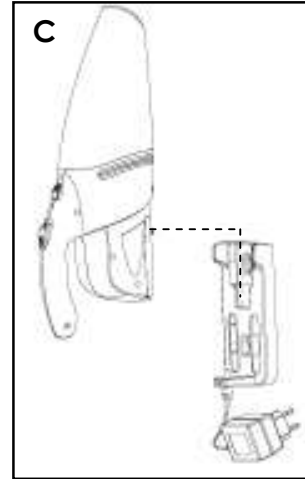

Do not charge the battery if the room temperature falls below 0°C or rises to more than 37°C.

The charger will warm up during use. This is perfectly normal. It will cool down as soon as the charging process is over.

USE

Once your appliance is charged, remove it from the bracket by holding it by its handle. Switch it on by sliding the ON/OFF switch forward. Tilt the vacuum cleaner till the nozzle of the dust collector is placed horizontally compared to the surface that is to be cleaned. When you are finished, slide the ON/OFF switch backward to switch off the appliance.

Practical hint: your appliance is equipped with a small crevice tool, which also serves as a base for several attachments. You can also use this crevice tool to avoid scratching the nozzle of the dust compartment.

To clean surfaces that are difficult to reach, use one of the crevice tools supplied. Caution: the large crevice tool cannot be attached directly to the appliance, but must first be fitted to the small crevice tool, that can then be attached to the appliance. To clean flat damp surfaces, use the squeegee directly mounted on the dust

compartment. When vacuuming liquids make sure the level of the liquid never exceeds the max level of the dust compartment.

After having vacuumed liquids or humid particles, clean the dust collector to avoid smells. Then dry the filter thoroughly if necessary (see "Maintenance" section).

The small brush can be mounted on the small crevice tool and is useful to clean delicate surfaces or tissues without scratching them.

MAINTENANCE

- Cleaning the filter and the dust collector is extremely important as it allows the optimal use of your appliance and eliminates the unpleasantness due to bad smells that can occur after having vacuumed liquids or humid particles.

- Remove the dust collector by pressing the release button situated on top of the appliance (see picture D). We advise you to do this over a dustbin.

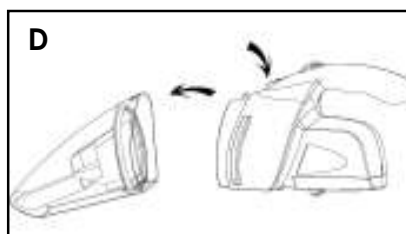

- Remove the filter and its holder (see picture E).

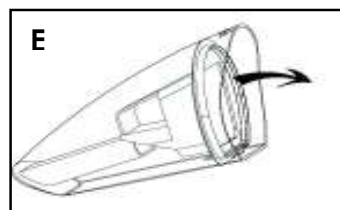

- Empty the dust compartment and clean it with soapy water if necessary.
- To clean the filter you can detach it from its holder. Shake it or, if necessary, clean it in soapsuds. If you use soapsuds, rinse the filter and let it dry before putting it back into the appliance.
- Once the filter is clean and dry, put it back in its holder (side covered by tissue facing the filter holder) (see picture F), and insert the filter holder in the dust collector. To do so, make sure the ribs in the dust compartment face

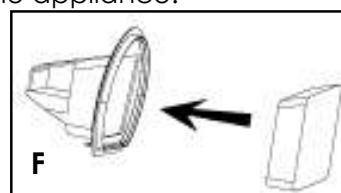

the grooves situated on the edge of the filter holder (see picture G). The correct position of the filter holder is extremely important, as it guarantees the tightness between the dust compartment and the motor.



- If the filter is too dirty or damaged it must be replaced. To do so, please contact the nearest customer service.
- After having replaced the filter, attach the dust compartment to the motor unit.

BATTERY DISPOSAL

To preserve natural resources, please recycle or dispose of expired battery pack properly.

This product contains nickel-cadmium battery and must be disposed of properly.

Local, state or federal laws may prohibit disposal of nickel-cadmium battery in ordinary trash. Consult your local waste authority for information regarding available recycling and/or disposal options.



WARNING:

Upon removal, cover the battery pack's terminals with heavy-duty adhesive tape. Do not attempt to destroy or disassemble battery pack or remove any of its components. The nickel-cadmium battery must be recycled or disposed of properly. Also, never touch its terminals with metal objects and/or body parts as short circuit may result.

Keep away from children. Failure to comply with these warnings could result in fire and/or serious injury.

MANUAL DE INSTRUCCIONES

CONSEJOS DE SEGURIDAD

Cuando use algún aparato eléctrico siempre deben seguirse precauciones básicas de seguridad incluyendo las siguientes:

LEA TODAS LAS INSTRUCCIONES.

ADVERTENCIA: para reducir el riesgo de incendio, choque eléctrico o lesiones:

1. No utilice el aparato en exteriores y no cargue la unidad en exteriores.
2. No permita que se use como juguete. Es siempre necesaria la supervisión cercana cuando este aparato sea utilizado cerca de o por niños.
3. Úsela solamente como se indica en este manual. Use solamente los accesorios recomendados por el fabricante.
4. No la utilice con el cable de alimentación o la clavija dañados. Si el aparato no trabaja como debiera, se ha caído, dañado, dejado en exteriores o caído en agua, regréselo a un centro de servicio para su inspección.
5. No maltrate el cordón eléctrico. Nunca lleve el cargador o la base tomándolos del cable de alimentación ni tire del mismo para desconectarlo de una toma de corriente. Para desconectar el cargador tome y tire del mismo.
6. Mantenga el cordón eléctrico lejos de superficies calientes. No tire del mismo alrededor de esquinas o rebordes agudos. No cierre la puerta en el cordón del cargador.
7. No tome la clavija o el aparato con las manos mojadas.
8. Este producto incluye una batería recargable de níquel cadmio. No incinere la batería ni la esponja a temperaturas altas ya que puede explotar.
9. Desconecte el cargador de la toma de corriente antes de cualquier mantenimiento o limpieza de rutina.

10. No coloque objetos en las aperturas. No lo use con una abertura bloqueada; manténgalo libre de polvo, pelusa, pelo y cualquier cosa que pueda reducir el flujo de aire.
11. Mantenga lejos de las aperturas y partes móviles, el pelo, ropa suelta, dedos y todas las partes del cuerpo.
12. No lo use sin tener en su sitio los filtros.
13. Apague todos los controles antes de desconectar.
14. Tenga mas cuidado cuando aspire escaleras.
15. No aspire objetos que estén quemándose o emitiendo humo, tales como cigarrillos, cerillos o cenizas calientes.
16. No lo use para aspirar líquidos inflamables o combustibles, tales como gasolina, ni lo use en áreas donde estos pudieran estar presentes.
17. Bajo condiciones extremas pueden ocurrir fugas de las celdas de la batería. Si el líquido toca la piel, lavase rápidamente con agua y jabón o (2) neutralice el efecto con un ácido suave tal como jugo de limón o vinagre. Si el líquido entra en los ojos, enjuáguelos de manera inmediata con agua limpia por un mínimo de 10 minutos. Busque atención médica.
18. Para recargar, use solamente el cargador suministrado por el fabricante.
19. El aspirador puede aspirar pequeñas cantidades de líquidos o partículas húmedas, pero nunca productos inflamables.
20. Para aspirar líquidos, no sumerja la extremidad del compartimiento del polvo. Utilice la rasqueta prevista con este fin.
21. Cuando decida tirar su aparato, quite previamente la batería por deseo de protección del medio ambiente. Para ello, quite el aparato del soporte mural, y quite la placa situada detrás del aparato deslizándola hacia atrás. Luego, quite la batería, corte los filos y elimínela de manera segura y ecológica, llevándola a un sitio previsto con este fin. No la tire a la basura doméstica comuna. Para más información sobre el desecho de la batería, vea capítulo "DESECHO DE LA BATERÍA" en este manual de instrucciones.
22. Antes de quitar la batería, siempre desenchufe el aparato.

GUARDE ESTAS INSTRUCCIONES

INFORMACIÓN SOBRE EL ENCHUFE POLARIZADO

Para reducir el riesgo de choque eléctrico, el cargador de este aparato tiene un enchufe polarizado (una pata es más ancha que la otra).

Como medida de seguridad, este enchufe calza en el tomacorriente polarizado de una sola manera. Si el enchufe no cabe totalmente en el tomacorriente, gire el enchufe. Si aún así no calza, consulte a un servicio técnico cualificado. **No intente anular esta característica de seguridad.**

PARTES

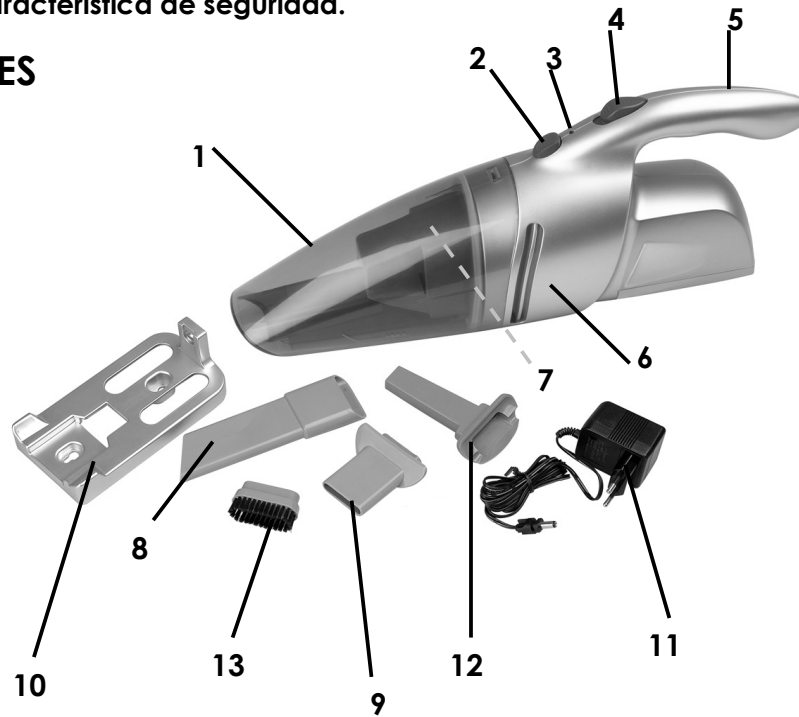

- | | |
|---|---|
| 1. Compartimiento del polvo | 8. Tubo de aspiración plano grande |
| 2. Botón de eyección | 9. Tubo de aspiración plano pequeño / adaptador |
| 3. Testigo luminoso de carga | 10. Soporte mural |
| 4. Interruptor encendido / apagado (On/Off) | 11. Cargador |
| 5. Asa | 12. Rasqueta |
| 6. Bloque motor | 13. Cepillo |
| 7. Filtro con capa doble | |

FIJACIÓN DEL SOPORTE MURAL (Cf. dibujo A)

- Seleccione un punto cerca de un enchufe. Este punto debe ubicarse en su residencia y en un lugar seco. Evite los sitios encima de grifos o expuestos al vapor.
- Coloque el soporte mural contra el muro. El asa del aparato debe ser dirigido hacia abajo cuando esté en su soporte.
- Toma un pastel y dibuje un punto en cada agujero del soporte mural.
- Quite el soporte y perforo un agujero en cada punto que haya marcado.
- Introduzca una clavija en cada agujero y atornille los tornillos en las clavijas, dejándolos sobresalir de unos 4 milímetros.
- Inserte el soporte haciendo pasar los tornillos por la parte más ancha de los agujeros situados en el soporte mural y deslice el soporte mural hacia abajo. Luego atornille firmemente, pero sin exagerar para no romper los soportes de plástico.

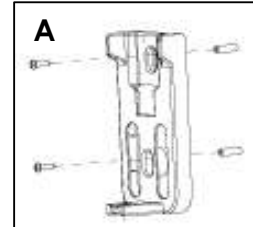

CARGA DEL ASPIRADOR

Antes utilizar su aspirador para la primera vez, carga la batería durante aproximadamente 16 horas. Una batería completamente cargada dará aproximadamente 10 a 12 minutos de limpieza con el aspirador.

Conecte el aparato únicamente a una enchufe de 120V, 60Hz.

Importante: el cable del cargador y el mismo cargador no se pueden separar. Si están dañados, hay que desecharlos. Diríjase al servicio postventa para reemplazarlos. Inserte la clavija "jack" del cargador en el orificio previsto con este fin abajo del soporte mural, y gírelo hasta que sea fijado en el soporte (Cf. dibujo B).

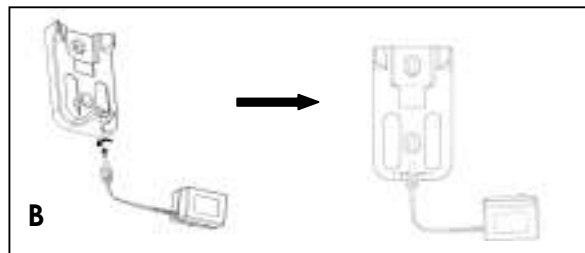

Inserte el aspirador en el soporte con el asa dirigido hacia abajo (un gancho ubicado debajo del aparato le permite fijar el aparato en su soporte sin problema (Cf. dibujo C). Asegúrese de que la clavija "jack" del cargador entre en el orificio previsto con este fin detrás del aparato. Enchufe el cargador en un enchufe mural (120V). El testigo de carga se encenderá, lo que significa que el aspirador está enchufado correctamente y que la carga ha empezado. El testigo de carga se quedará encendido, incluso cuando la batería esté completamente recargada. Puede dejar el aspirador en su soporte durante largos periodos sin riesgo de deterioración.

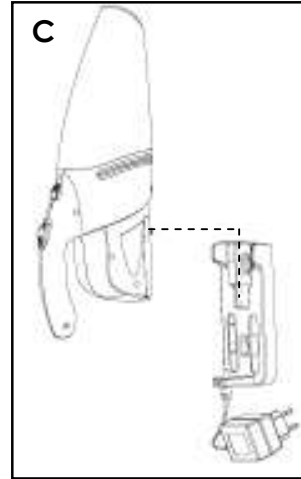

No efectúe ninguna operación de carga si la temperatura ambiente es inferior a 0° C o superior a 37° C.

El cargador calentará durante el uso. Es un fenómeno normal. Enfriará cuando la carga esté terminada.

UTILIZACIÓN

En cuanto el aparato esté cargado, quítelo del soporte mural, tomándolo del asa. Póngalo en marcha, deslizando el interruptor encendido / apagado hacia delante. Incline el aspirador de tal manera que la extremidad del compartimiento del polvo se encuentre en posición horizontal respecto a la superficie a aspirar. Cuando haya terminado, deslice el interruptor hacia atrás para apagar el aparato.

Consejo práctico: con el aparato es entregado con una boquilla plana pequeña que se puede utilizar como adaptador para algunos accesorios. Se puede también utilizar para evitar de arañar la extremidad del compartimiento del polvo.

Para aspirar en los sitios de acceso difícil, utilice una de las boquillas planas. Cuidado: la boquilla grande no se puede fijar directamente en el aparato, sino en la boquilla pequeña, y luego se puede

colocar el conjunto en el aparato. Para superficies planas húmedas, utilice la rasqueta, montada directamente en el compartimiento del polvo. Cuando aspire líquidos, asegúrese de que el líquido aspirado no supere la indicación "max" del compartimiento del polvo. Cuando haya aspirado líquido o partículas húmedas, le aconsejamos que vacíe y limpie el compartimiento del polvo para evitar los malos olores. Luego seque el filtro si es necesario (Cf. párrafo "Mantenimiento"). El cepillo se coloca en el adaptador y le permite aspirar superficies frágiles sin arañarlas o tejidos.

MANTENIMIENTO

- La limpieza del filtro y del compartimiento del polvo es una operación esencial, pues permite una utilización óptima del aparato y previene los desagradados relacionados a los malos olores, sobre todo después de la aspiración de los residuos húmedos.
- Separe el compartimiento del polvo del bloque motor, pulsando en el botón de eyección ubicado encima del aparato (Cf. dibujo D). Le aconsejamos que efectúe la operación sobre un cubo de la basura.

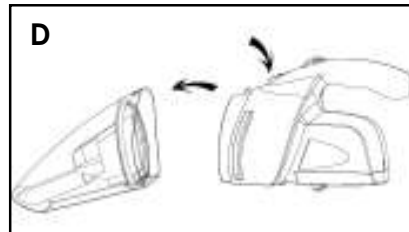

- Quite el filtro y su soporte (Cf. dibujo E).
- Vacíe el compartimiento del polvo y límpielo con agua jabonosa si es necesario.
- Para limpiar el filtro, puede separarlo de su soporte. Sacúdalo o, si es necesario, límpielo con agua jabonosa. En ese caso, enjuáguelo después con agua clara y déjelo secar completamente antes de volver a usarlo.

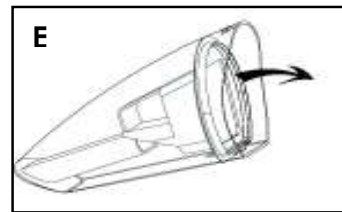

- Cuando el filtro sea limpio y totalmente seco, vuelve a colocarlo en su soporte (Cf. dibujo F), e inserte este en el compartimiento del polvo, pulsándolo hasta que se fije correctamente. Asegúrese de que las muescas ubicadas bajo el borde del soporte hasta que se alineen con las aristas previstas con este fin en el compartimiento del polvo (Cf. dibujo G). Una buena colocación del soporte del filtro es primordial, pues asegura la hermeticidad entre el compartimiento del polvo y el bloque motor.

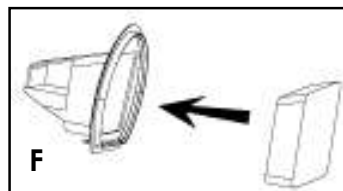

- Un filtro dañado o demasiado sucio debe ser reemplazado. Para ello, diríjase al servicio postventa más cercano.
- Vuelve a colocar el compartimiento del polvo en el bloque motor.

DESECHO DE LA BATERÍA

Para conservar los recursos naturales, por favor recicle o deseche apropiadamente la batería vieja.

Este producto contiene una batería de níquel - cadmio y debe desecharse apropiadamente. Las leyes locales, estatales o federales pueden prohibir el desecho de baterías de níquel - cadmio en la basura ordinaria. Consulte a la autoridad local de sanidad para obtener información con respecto a las opciones de reciclado y / o desecho.



ADVERTENCIA:

Al retirarla, cubra las terminales de la batería con tela adhesiva de uso pesado. No intente destruir o desarmar la batería o remover cualquiera de sus componentes. Las baterías de níquel- cadmio deben reciclarse o desecharse apropiadamente. Además, nunca toque ambas terminales con objetos metálicos y / o partes del cuerpo porque puede provocar un corto circuito. Manténgala alejada de los niños. El no cumplir con estas advertencias puede provocar un incendio y / o lesiones serias.

FR MODE D'EMPLOI

CONSIGNES DE SECURITE

Lors de l'utilisation de votre appareil, veillez à toujours respecter des mesures de précaution élémentaires, notamment:

LISEZ L'ENSEMBLE DES INSTRUCTIONS.

ATTENTION: Afin de réduire les risques d'incendie, de décharges électriques et de blessures:

1. N'utilisez pas l'appareil à l'extérieur et ne rechargez pas l'appareil à l'extérieur.
2. Cet appareil ne peut en aucun cas être utilisé comme jouet. Faites particulièrement attention lorsque l'appareil est utilisé par ou en présence d'enfants.
3. Utilisez l'appareil uniquement comme décrit dans ce mode d'emploi. Utilisez uniquement les accessoires recommandés par le fabricant.
4. N'utilisez pas l'appareil avec un cordon ou une fiche abîmé(e). Si l'appareil ne fonctionne pas correctement, est tombé, a été endommagé, laissé à l'extérieur ou est tombé dans l'eau, rappelez-le au service de réparation.
5. Manipulez le cordon d'alimentation avec soin. Ne jamais tirer sur le cordon pour débrancher le chargeur; saisissez la fiche et la retirez de la prise.
6. Maintenez le cordon à l'écart de surfaces chaudes. Ne tirez pas sur le cordon lorsqu'il s'appuie sur des coins ou rebords tranchants. Ne fermez pas la porte sur le cordon du chargeur.
7. Ne touchez pas la fiche ou l'appareil lorsque vous avez les mains mouillées.
8. Ce produit contient une batterie rechargeable au nickel-cadmium. Évitez d'incinérer la batterie ou de l'exposer à des températures élevées, car elle pourrait exploser.

9. Débranchez le chargeur de la prise avant d'effectuer tout nettoyage ou entretien courant.
10. N'introduisez aucun objet dans les ouvertures. N'utilisez pas l'appareil si les ouvertures d'aération sont obstruées; maintenez ces ouvertures sans poussière, cheveux ou tout autre objet qui pourrait empêcher la circulation d'air.
11. Maintenez les cheveux, les vêtements, les doigts et autres parties du corps à l'écart des ouvertures et des parties mobiles.
12. N'utilisez pas l'appareil sans le bac à poussière ni les filtres.
13. Arrêtez l'appareil avant de le débrancher.
14. Soyez extrêmement attentif lorsque vous aspirez des escaliers.
15. N'aspirez jamais d'objets incandescents tels que de cigarettes, des allumettes ou des cendres chaudes.
16. N'utilisez pas l'appareil pour aspirer des liquides inflammables ou combustibles, tels que de l'essence et ne l'utilisez pas dans des endroits où ces liquides pourraient être présents.
17. Des fuites de piles peuvent se produire dans des conditions extrêmes. Si le liquide entre en contact avec la peau, lavez immédiatement la zone touchée avec du savon et de l'eau ou neutralisez avec un acide doux comme du jus de citron ou du vinaigre. Si le liquide entre en contact avec les yeux, rincez-les immédiatement à l'eau pendant au moins 10 minutes. Consultez ensuite un médecin.
18. Utilisez uniquement le chargeur fourni par le fabricant pour recharger l'appareil.
19. Votre aspirateur peut aspirer de faibles quantités de liquides ou de particules humides mais surtout aucun produit inflammable.
20. Pour aspirer du liquide, ne plongez pas le nez du compartiment à poussière mais faites usage de la raclette prévue à cet effet.
21. Lorsque vous décidez de jeter votre appareil, retirez au préalable la batterie par souci de protection de l'environnement. Pour cela, enlevez l'appareil du support mural, et retirez la plaque située à l'arrière de l'appareil en la faisant glisser vers l'arrière de l'appareil. Ensuite, retirez la batterie, coupez les fils et éliminez-la de façon sûre et écologique en la déposant dans un endroit prévu à cet effet. Ne la jetez pas dans la poubelle pour ordures ménagères courantes. Pour plus d'information concernant l'élimination de la batterie, voir paragraphe "ELIMINATION DE LA BATTERIE" plus loin dans ce manuel.

22. Pour retirer la batterie, il faut obligatoirement que l'appareil soit déconnecté du secteur.

CONSERVEZ CES INSTRUCTIONS

CONSIGNES CONCERNANT LA FICHE POLARISEE

Le chargeur de de produit est muni d'une fiche polarisée (une lame plus large que l'autre). Ce genre de fiche n'entre que d'une façon dans une prise polarisée, afin de minimiser les risques de chocs électriques. Si vous n'arrivez pas à enfoncer la fiche à fond dans la prise, retournez la fiche et réessayez. Si cela ne fonctionne toujours pas, faites appel à un service qualifié compétent. **N'essayez jamais de modifier la fiche!**

DESCRIPTIF

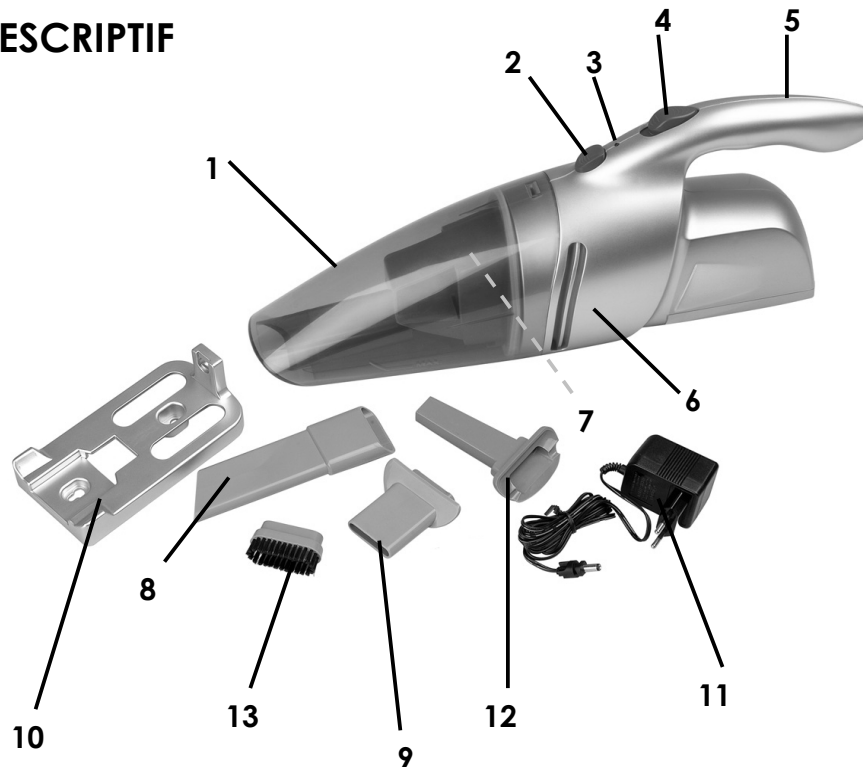

1. Compartiment à poussière
2. Bouton d'éjection
3. Témoin lumineux de charge
4. Interrupteur marche-arrêt
5. Poignée
6. Bloc moteur
7. Filtre double couche
8. Grand suceur plat
9. Petit suceur plat / adaptateur
10. Support mural
11. Chargeur
12. Raclette
13. Brosse

MONTAGE DU SUPPORT MURAL (voir dessin A)

- Sélectionnez un point à proximité d'une prise de courant. Ce point doit obligatoirement se situer à l'intérieur de votre logement et dans un endroit sec. Evitez les points situés au-dessus d'un évier ou exposé à la vapeur.
- Placez le support mural contre le mur de façon à placer la poignée de l'appareil vers le bas lorsqu'il sera sur son support.
- Prenez un crayon et faites un point dans chacun des trous du support mural.
- Retirez le support et forez un trou sur chaque point que vous venez de marquer
- Introduisez une cheville dans chaque trou et vissez les vis dans les chevilles en les laissant dépasser d'à peu près 4 millimètres.
- Insérez le support en faisant passer les vis par la partie la plus large des trous se situant sur le support mural et faites glisser le support mural vers le bas. Ensuite resserrer le vissage sans exagérer au risque de casser les supports plastiques

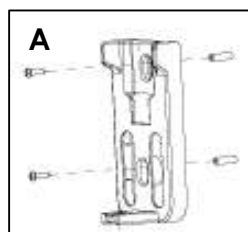

CHARGE DE VOTRE ASPIRATEUR

Avant la première utilisation de votre appareil, chargez la batterie pendant au moins 16 heures. Une batterie complètement rechargée vous permettra d'aspirer pendant 10 à 12 minutes.

L'adaptateur ne peut être branché qu'à une prise de 120V, 60Hz.
Important : le cordon du chargeur et le chargeur lui-même ne peuvent être réparés. S'ils sont endommagés, ils doivent être mis au rebut. Contactez le service après-vente pour le remplacement. Insérez la fiche "jack" de l'adaptateur dans le trou prévu à cet effet au bas du support mural, et faites-le pivoter afin qu'il soit fixé au support (voir dessin B).

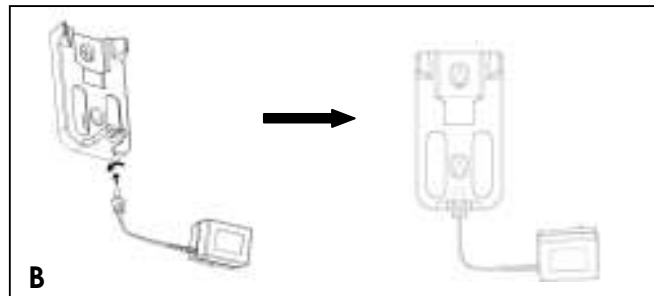

Insérez l'aspirateur sur le support avec la poignée vers le bas (un crochet se trouvant sur le dessous de l'appareil permet de l'accrocher sur son support sans difficulté) (voir dessin C). Assurez-vous que la fiche "jack" de l'adaptateur entre dans l'orifice prévu à cet effet à l'arrière de l'aspirateur. Branchez le chargeur sur une prise mural délivrant du 120V. Le témoin de charge va s'allumer signifiant que l'aspirateur est correctement branché et que la charge a commencé. Le témoin de charge restera allumé même lorsque la batterie sera entièrement rechargée.

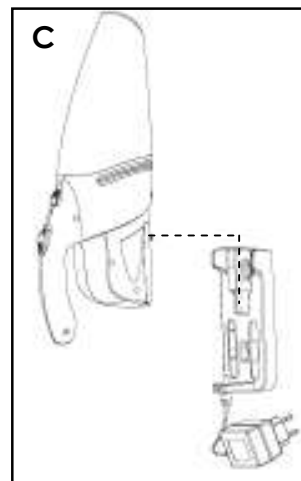

Vous pouvez laisser votre aspirateur sur son support pendant de longues périodes sans risque de détérioration.

N'effectuez pas d'opération de charge si la température ambiante est inférieure à 0°C ou supérieure à 37°C.

Le chargeur va chauffer pendant l'utilisation. C'est un phénomène tout à fait normal. Il refroidira lorsque la charge sera terminée.

UTILISATION

Une fois votre appareil chargé, enlevez-le du support mural en le maintenant par sa poignée. Mettez-le en fonctionnement en faisant glisser l'interrupteur marche-arrêt vers l'avant du produit. Inclinez l'aspirateur de façon à placer le nez du compartiment à poussière horizontalement par rapport à la surface à aspirer. Quand vous aurez terminé, faites glisser l'interrupteur vers l'arrière et l'appareil s'éteindra.

Conseil pratique : votre appareil est livré avec un petit suceur plat qui fait aussi office d'adaptateur pour certains accessoires. Celui-ci peut aussi être utilisé pour éviter de rayer le nez du compartiment à poussière.

Pour aspirer dans des endroits difficiles d'accès, utilisez un des deux suceurs plats fournis. Attention: le grand suceur plat ne se fixe pas directement sur l'appareil mais doit s'emboîter sur le petit suceur plat puis l'ensemble peut alors être monté sur l'appareil. Pour des surfaces planes humides, utilisez la raclette, montée directement sur le compartiment à poussière. Lors de l'aspiration de liquide, assurez-vous à ce que le liquide aspiré ne dépasse pas l'indication "max" du compartiment à poussière.

Lorsque vous avez aspiré du liquide ou des particules humides, il est fortement conseillé de vider et de nettoyer le compartiment à poussière pour éviter les mauvaises odeurs. Puis de sécher le filtre si cela est nécessaire (voir paragraphe "Entretien").

La brosse se monte sur l'adaptateur et permet d'aspirer des surfaces fragiles sans les rayer ou des tissus.

ENTRETIEN

- Le nettoyage du filtre et du compartiment à poussière est une opération essentielle car elle permet une utilisation optimale de votre appareil et prévient les désagréments liés aux mauvaises odeurs surtout après l'aspiration de déchets humides.

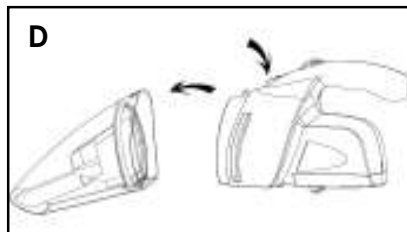

- Détachez le compartiment à poussière du bloc moteur en pressant le bouton d'éjection situé sur le dessus de l'appareil (voir dessin D). Il est conseillé d'effectuer cette opération au-dessus d'une poubelle.

- Retirez le filtre et son support (voir dessin E).

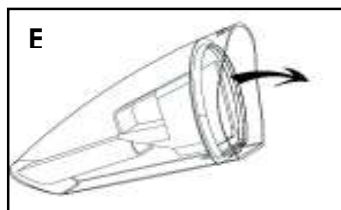

- Videz le compartiment à poussière et nettoyez-le avec de l'eau savonneuse si nécessaire.
- Pour nettoyer le filtre, vous pouvez le détacher de son support. Secouez-le ou, si nécessaire, lavez-le avec de l'eau savonneuse. Dans ce dernier cas, rincez-le ensuite à l'eau claire et laissez le sécher complètement avant de l'utiliser à nouveau.

- Une fois le filtre propre et totalement sec, remplacez-le dans son support (couche tressée vers le compartiment à poussière) (voir dessin F), et réinsérez ce dernier dans le compartiment à poussière en le poussant jusqu'à venir en butée. Assurez-vous que les encoches situées sous le rebord du support s'alignent avec les arêtes prévues à cet effet dans le compartiment à poussière (voir dessin G). Un bon positionnement du support filtre est primordial car il assure aussi l'étanchéité entre le compartiment à poussière et le moteur.

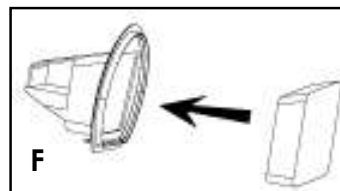



- Un filtre abîmé ou trop sale doit être remplacé. Pour cela, adressez-vous au service après-vente le plus proche.
- Remplacez ensuite le compartiment à poussière sur le bloc moteur.

ELIMINATION DE LA BATTERIE

Afin de protéger l'environnement, veuillez recycler ou éliminer la batterie usagée correctement.

Ce produit contient des piles au nickel-cadmium et doit être mis au rebut convenablement. Les lois fédérales, provinciales et régionales peuvent interdire l'élimination des piles au nickel-cadmium dans les ordures ménagères. Consultez les autorités locales de gestion des déchets pour obtenir de plus amples renseignements sur les options de recyclage ou de mise au rebut qui s'offrent à vous.



AVERTISSEMENT :

Après avoir retiré la batterie, recouvrez-en les bornes avec du ruban adhésif extra-résistant. Ne tentez pas de détruire ou de démonter la batterie ou de retirer l'un de ses composants. Les batteries au nickel-cadmium doivent être recyclées ou mises au rebut convenablement. De même, ne touchez jamais les bornes avec des objets métalliques et (ou) toute partie du corps, cela pourrait provoquer un court-circuit. Tenez l'appareil hors de portée des enfants. Le non-respect de ces avertissements peut entraîner des risques d'incendie et (ou) de blessures graves.

K060104



Back cover page (last page)

Assembly page 24/24